



ESCAVADEIRA COMPACTA | 8026 CTS

Peso operacional: 2.767 kg Potência do motor: 24,7 hp (18,4 kW)



COMPACTA MAS PODEROSA.

NINGUÉM MELHOR QUE A JCB PARA CONSTRUIR UMA ESCAVADEIRA ROBUSTA. A 8026 CTS É PRODUTO DA VASTA EXPERIÊNCIA E CONHECIMENTO QUE TEMOS NO SETOR. EFICAZ, SÓLIDA COM UMA ROCHA, FEITA PARA DURAR. PODE SER COMPACTA, MAS É PODEROSA.



Chassi de alta resistência.

1 As esteiras de alta qualidade da 8026, com 250 mm de largura e elos intertravados, propiciam desempenho mesmo nas aplicações mais exigentes.

2 As estruturas de suporte das esteiras são fabricadas em três peças para máxima rigidez e melhor retenção das esteiras. As bordas chanfradas reduzem a retenção de detritos e tornam o chassi mais fácil de limpar. O desenho do chassi inferior com aberturas previne ainda mais o acúmulo de detritos.

3 Nosso novo chassi tem um rolete superior que aumenta a durabilidade da esteira.

4 A estrutura dos braços da lâmina frontal proporciona o máximo de força e eficiência em todas as atividades da lâmina frontal.

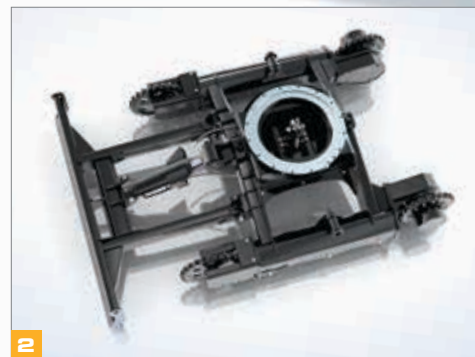

Confiável e robusta.

5 A 8026 possui mangueiras hidráulicas com código de cores para identificação rápida da mangueira e a tecnologia mais recente da indústria, o "O-Ring Face Seal" (ORFS), conexões hidráulicas que fornecem recursos de vedação excelentes.

6 A proteção de cilindro da lança proporciona mais segurança a um dos componentes principais de sua escavadeira compacta durante tarefas de escavação e carregamento.

7 Uma placa fundida garante acesso à cabine da sua 8026 CTS sem danos à pintura.

8 Os capôs e portas embutidos e um contrapeso traseiro fundido e robusto fornecem resistência e durabilidade extra aos danos do dia a dia.

Feita para durar.

9 A fabricação das escavadeiras compactas JCB é 100% focada em qualidade, confiabilidade e durabilidade para maximizar a vida útil e o tempo de atividade da máquina.

Nossos processos internos de pintura garantem qualidade e proteção duradoura ao seu investimento.



A PRODUTIVIDADE ALCANÇA NOVOS PATAMARES.

LÍDER INCONTESTÁVEL NA CATEGORIA QUANDO O ASSUNTO É LEVANTAMENTO E ESTABILIDADE, COMBINADOS COM ALTO ESFORÇO DE TRAÇÃO, VELOCIDADE DE DESLOCAMENTO E FORÇA DE DESAGREGAÇÃO. A 8026 CTS LEVA A PRODUTIVIDADE DE UMA ESCAVADEIRA COMPACTA A NOVOS PATAMARES.

A JCB 8026 CTS apresenta uma geometria de escavação para desempenho superior: 2,74 m de profundidade, 4,77 m de alcance, 3,22 m de altura de descarga.

Maior altura, distância e profundidade.

- 1 Nossa lâmina frontal possibilita um ganho na altura do levantamento quando o braço está em seu alcance máximo. Ela também proporciona excelente desempenho na retenção da carga.
- 2 Capacidade de levantamento 82% melhor nas esteiras (em alcance máximo no nível do solo) quando comparada ao modelo ZTS devido ao centro de gravidade realinhado da máquina, com apenas 470 mm de raio de giro traseiro.

Esforço de tração e manobrabilidade.

- 3 A JCB 8026 CTS apresenta um esforço de tração 12% maior que sua concorrente mais próxima, com benefício adicional da agilidade no fechamento de valas.
- 3 Os motores de translação com redução automática detectam alterações no terreno para maximizar a velocidade de deslocamento e o esforço de tração. Isso melhora a produtividade, reduz o cansaço do operador e aumenta a velocidade de translação para 5 km/h, para tempos de ciclo mais rápidos.
- 4 Suficientemente leve para ser rebocada por um veículo médio, a JCB 8026 CTS pode ser facilmente levada para onde você precisa.*

*Dependendo das especificações locais de regulação/máquina, configurações de reboque e acessórios.



1



2



3



4





5

A nova válvula de bloco hidráulica possibilita o percurso em linha reta ao mesmo tempo em que as funções da escavadeira são selecionadas, aumentando a produtividade.

Potência, desempenho e estabilidade.

- 5 No coração da 8026 há um motor de 18,4 kW, Tier III, que produz elevado torque de 96 kN a 1.800 rpm para o melhor desempenho e eficiência possíveis.
- 6 O desempenho impressionante da força de desagregação do braço e da caçamba (17 kN e 23 kN, respectivamente) combinados com tempos de ciclo mais rápidos resultam em mais produtividade e eficiência.
- 6 A excelente geometria da lança e a rotação da caçamba fornecem uma melhor retenção de material e a habilidade de escavar sobre a lâmina frontal.
- 7 Uma plataforma de trabalho sólida e estável que melhora a produtividade, a versatilidade e a confiança do operador.



6

Versatilidade.

- 7 Uma opção de circuito auxiliar para ferramentas manuais (HHTC) faz com que a sua JCB 8026 CTS possa fornecer energia para uma ampla gama de ferramentas hidráulicas da JCB, de rompedores e perfuratrizes até bombas e discos de corte.
- 8 26% mais vazão auxiliar que o fornecido pela concorrência, fornece o que há de melhor em potência para acessórios.
- 9 Opcionalmente, é possível configurar sua 8026 CTS para que a vazão de óleo do cilindro da caçamba passe para um conjunto de conectores auxiliares de engate rápido, aumentando a versatilidade de acessórios específicos, como garras giratórias ou perfuratrizes.



10



7



8



8

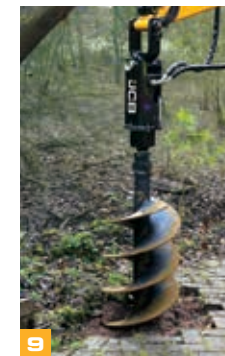

9



9



8



8

PROJETADA PARA DEIXAR A VIDA MAIS FÁCIL.

DEIXAR A VIDA MAIS FÁCIL SIGNIFICA PRIORIZAR O OPERADOR. A JCB 8026 CTS TEM CONTROLE PRECISO E UM POSTO DO OPERADOR SEGURO E CONFORTÁVEL. COM MANUTENÇÃO RÁPIDA E SIMPLES, SUA MÁQUINA FICA PROTEGIDA CONTRA FALHAS, REDUZINDO O TEMPO DE MÁQUINA PARADA.

Controle preciso.

- 1 A JCB 8026 CTS tem duas velocidades de deslocamento, facilmente alternadas em um botão localizado na alavanca da lâmina frontal, muito intuitivo e fácil de usar.
- 2 Nossa opção de controle auxiliar proporcional eletrônico no joystick da mão direita coloca o controle preciso dos acessórios hidráulicos na palma de sua mão.
- 3 Nosso sistema hidráulico proporciona uma operação fácil, controlada e precisa de todas as funções da escavadeira através dos joysticks pilotados.

Conforto e visibilidade.

- 4 Uma grande caixa com fechadura sob o banco permite guardar ferramentas e pequenos objetos com segurança.
- 5 Ambiente grande e espaçoso para o operador com espaço extra de 50 mm para as pernas, em comparação aos modelos ZTS.
- 6 Os pedais de deslocamento dobráveis mantêm a área do piso livre e organizada, além de facilitar a limpeza.
- 7 As estruturas estreitas da cabine e o perfil baixo do capô do motor proporcionam visibilidade excelente em toda a volta, inclusive da esteira direita. Nossa 8026 CTS não precisa de espelhos para atender às regulamentações.



As esteiras de passo curto envolvem metade dos dentes da roda motriz, produzindo menos vibração e ruído, e um deslocamento mais suave.

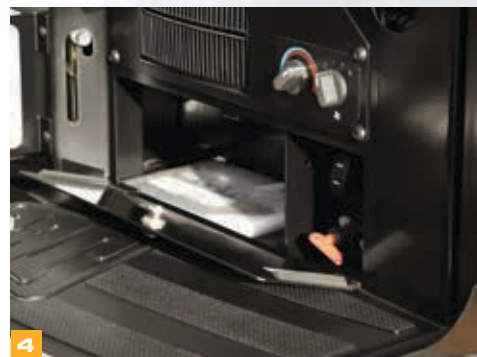



8

Manutenção descomplicada.

7 O novo bloco de válvulas hidráulicas é facilmente acessado embaixo do capô com abertura lateral. Todas as mangueiras são codificadas com cores para agilizar e facilitar a identificação na ocorrência de um dano acidental.

8 A placa fundida de acesso à cabine da 8026 tem dobradiças e fornece acesso fácil à bateria - basta usar uma moeda ou chave de fenda para destravá-la.

9 A lubrificação na extremidade dos pinos agiliza e facilita a lubrificação do braço de escavação.

10 Um tanque de combustível de 56 litros reduz os tempos de parada e aumenta a produtividade.



9

Segura e forte.

Todos os movimentos da JCB 8026 CTS, incluindo movimentos da esteira e lâmina frontal, são isolados quando o console de controle lateral é levantado.

11 Uma opção de válvula de verificação de pressão dispara um alarme quando a carga segura de trabalho é excedida.

A opção de válvula de verificação de pressão da mangueira dispara um alarme quando a carga segura de trabalho é excedida.

12 Proteções opcionais para a lança e as luzes de trabalho da cabine para máxima segurança em aplicações arriscadas.



10



12



Os painéis de serviço com abertura ampla são suportados por amortecedor a gás para um acesso perfeito nas verificações de rotina.

LIVELINK, TRABALHE COM INTELIGÊNCIA.

O LIVELINK É UM SISTEMA INOVADOR QUE PERMITE QUE VOCÊ GERENCIE SUAS MÁQUINAS REMOTAMENTE. ACESSE DESDE ALERTAS DA MÁQUINA ATÉ RELATÓRIOS GERENCIAIS, ALÉM DO HISTÓRICO DE MANUTENÇÕES, COM TODOS OS DADOS ARMAZENADOS EM UM SERVIDOR SEGURO.

Benefícios de produtividade e custo

A informação de localização da máquina pode melhorar a eficiência da frota e poderá reduzir os custos com seguros, uma cortesia da segurança adicional oferecida pelo LiveLink.



Benefícios de manutenção

Gerencie a manutenção das máquinas mais facilmente - o monitoramento exato de horas e os alertas de serviço melhoram o planejamento da manutenção, e os dados de localização em tempo real ajudam a administrar a sua frota. Os registros do histórico de manutenção também estão disponíveis.



Benefícios de segurança

A capacidade de delimitação geográfica do LiveLink avisam quando as máquinas saem das zonas predeterminadas, e os alertas de toque de recolher em tempo real informam sobre o uso não autorizado. Entre outros benefícios estão informações de localização e deslocamento em tempo real.



Nota: As funcionalidades do LiveLink (opcional) dependem da configuração da máquina; consulte seu Distribuidor JCB para mais informações.

VALOR AGREGADO.

O SUPORTE MUNDIAL AO CLIENTE JCB É DE PRIMEIRA CLASSE. SEMPRE QUE PRECISAR, ONDE ESTIVER, ESTAREMOS DISPONÍVEIS DE MANEIRA RÁPIDA E EFICIENTE, PARA GARANTIR QUE SUA MÁQUINA TRABALHE UTILIZANDO TODO O SEU POTENCIAL.

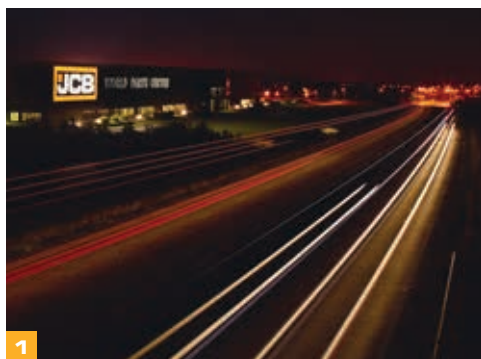

1 Um dos pilares que garantem a satisfação dos clientes JCB em todo o mundo é a excelência do pós-venda. A rede Global do Centro de Peças JCB possui base em 16 países. No Brasil, o Centro de Peças fica localizado junto à fábrica em Sorocaba/SP, com mais de 20 mil itens em estoque e a garantia de disponibilidade de até 98%.

2 As peças genuínas e acessórios JCB foram projetados para funcionar em perfeita harmonia com sua máquina. Fabricados seguindo rigorosos padrões de qualidade definidos pela engenharia JCB, entregam o desempenho e a produtividade ideais para sua máquina.



3 Nosso pós-venda visa garantir a máxima disponibilidade para sua máquina. Com uma rede de Distribuidores presente em todo o país, assistência técnica e consultores de serviço capacitados e treinados pela fábrica, podemos responder rapidamente às suas necessidades.

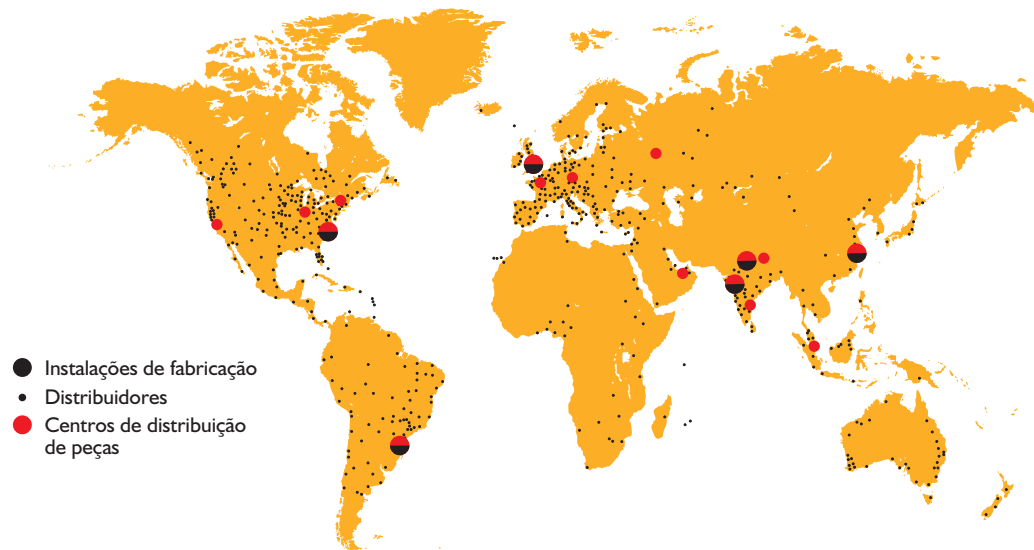

DIMENSÕES ESTÁTICAS

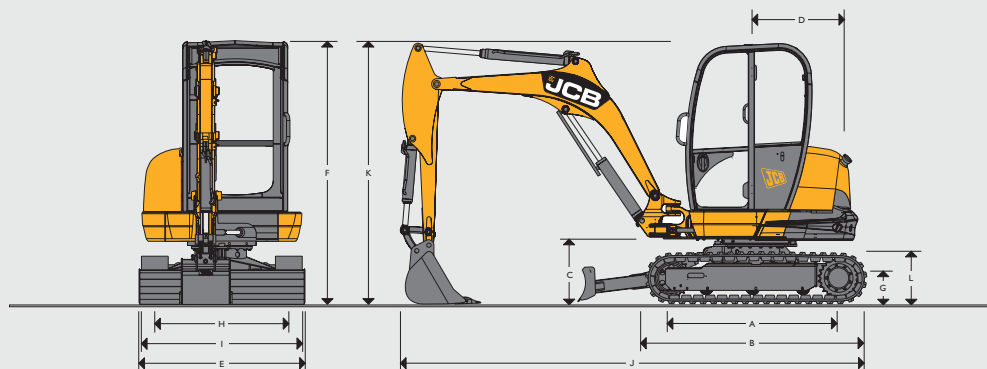

Modelo da máquina	8026 CTS	
A Centros da roda dentada	mm	1440
B Comprimento total do chassi	mm	1870
C Altura do pendural	mm	528
D Raio do giro traseiro	mm	1220
E Largura total da superestrutura	mm	1550
F altura sobre a cabine	mm	2400
G Altura livre ao solo	mm	270
H Bitola da esteira	mm	1252
I Largura ao longo das esteiras	mm	1502
J Comprimento de transporte	mm	4080
K Altura de transporte	mm	2400
L Altura da esteira	mm	455

MOTOR		
Modelo	403D-15 Tier 3	
Combustível	Diesel	
Arrefecimento	Arrefecido a água	
Potência bruta	hp / kW a 2.100 rpm	24,7 / 18,4
Potência líquida	hp / kW a 2.100 rpm	22,01 / 16,5
Torque bruto	Nm a 1.800 rpm	96
Torque líquido	Nm a 1.800 rpm	90.4
Cilindrada	cm ³	1496
Capacidade de subida	graus	36
Motor de arranque	kW (HP)	2 (2.68)
Bateria	V/A	12 / 75
Alternador	A	65

CHASSI		
Número. de roletes inferiores		3
Largura da esteira	mm	250
Pressão sobre o solo	kg/cm ²	0,40
Altura livre ao solo	mm	270
Tensão da esteira		Lubrificação
Velocidade de deslocamento – baixa	km/h	2.5
Velocidade de deslocamento – alta	km/h	4.9
Esforço de tração	kN	25





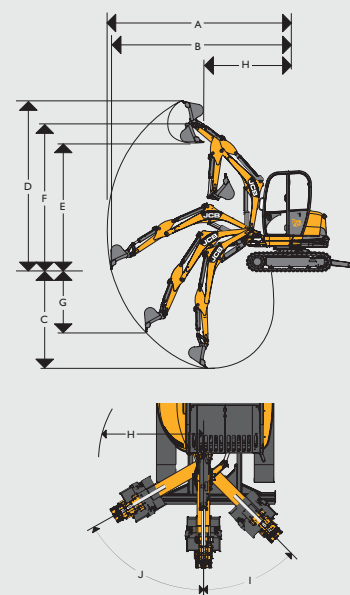











SISTEMA HIDRÁULICO		
Bomba	2 variáveis e 1 de engrenagem	
Saída nominal a 2250 rpm	l/min	96
Alívio principal da escavadeira/esteira	bar	235
Liberção principal giratória	bar	190
Vazão hidráulica auxiliar	litros	59
Motores hidráulicos		Pistão

AMPLITUDE DE TRABALHO



	Comprimento da lança	mm	2130
	Comprimento do braço	mm	1300
A	Alcance de escavação máximo	mm	4770
B	Alcance de escavação máximo no solo	mm	4660
C	Profundidade de escavação máxima – lâmina frontal levantada	mm	2740
	Profundidade de escavação máxima – lâmina frontal abaixada	mm	3050
D	Altura de escavação máxima	mm	4495
E	Altura de descarga máxima	mm	3220
F	Altura máxima ao pino de articulação da caçamba	mm	3830
G	Profundidade máxima de corte em parede vertical	mm	2080
H	Raio de giro dianteiro mínimo (sem descentragem)	mm	2045
	Raio de giro dianteiro mínimo (totalmente descentrado)	mm	1870
I	Ângulo de articulação da lança - Esquerdo	graus	45
J	Ângulo de articulação da lança - Direito	graus	60
	Rotação da caçamba	graus	189
	Rotação do braço	graus	119
	Força de desagregação da caçamba	kN	23
	Força de desagregação do braço	kN	17
	Velocidade de giro	rpm	9.6

CAPACIDADES DE LEVANTAMENTO – Lâmina frontal padrão, esteiras de borracha de 250 mm, braço de 1.300 mm, sem caçamba.

Ponto de carga	Alcance do centro de giro																
	2,5 m			3,0 m			3,5 m			4,0 m			Capacidade no alcance máximo				
Altura																	
m	kg	kg	kg	kg	kg	kg	kg	kg	kg	kg	kg	kg	kg	kg	kg	kg	mm
2	588*	588*	588*	584*	584*	584*	594*	594*	458	-	-	-	424	614*	394	3900	
1.5	778*	778*	778*	689*	689*	689*	494*	646*	452	389	637*	371	389	637*	371	4000	
1	786	1005*	718	586	806*	543	482	713*	439	388	660*	365	388	660*	365	4000	
0.5	752	1142*	696	596	918*	542	464	769*	437	381	689*	369	381	689*	369	4000	
Nível do solo	742	1255*	676	576	983*	524	461	812*	433	-	-	-	401	734*	377	3900	
-0,5	695	1240*	649	566	1002*	515	465	801*	428	-	-	-	437	754*	405	3650	
-1	711	1179*	649	566	940*	524	-	-	-	-	-	-	475	787*	453	3350	

 Capacidades de levantamento dianteira e traseira.

 Capacidade de levantamento, círculo total.

- Observações:**
1. As capacidades de levantamento se baseiam na norma ISO 10567, que é: 75% da carga de basculamento mínima ou 87% da capacidade de levantamento hidráulico, a que for menor. As capacidades de levantamento marcadas* são baseadas na capacidade hidráulica.
 2. As capacidades de levantamento são consideradas com a máquina operando firme, no nível do solo e equipada com um ponto de elevação aprovado.
 3. A caçamba deve estar ajustada na elevação, e seu peso deve ser descontado das capacidades de levantamento acima.
 4. As capacidades de levantamento podem ser limitadas pelas regulamentações locais. Consulte seu distribuidor.
 5. Segundo norma EN 474-5, a máquina deve estar equipada para operações de movimentação. É obrigação do operador seguir todas as regras de segurança locais aplicáveis.

AMBIENTE DO OPERADOR

Altura da cabine/dossel	mm	1517
Comprimento da cabine/dossel	mm	1205
Largura da cabine/dossel	mm	980
Largura de abertura da porta	mm	532

CAPACIDADES DE SERVIÇO

Tanque de combustível	litros	56
Líquido de arrefecimento do motor	litros	8.5
Óleo do motor	litros	4.5
Sistema hidráulico	litros	71
Reservatório hidráulico	litros	45

LÂMINA FRONTAL

Altura máx. (acima do solo)	mm	333
Profundidade de escavação (abaixo do solo)	mm	405
Ângulo de aproximação	graus	31
Largura	mm	1550
Altura	mm	268
Alcance na frente das esteiras	mm	342

NÍVEIS DE RUÍDO PERMITIDOS PELA EEC (95/27/EC DINÂMICO)

Externo - Cabine/dossel	dB (Lei A)	93
Interno - Cabine fechada	dB (LpA)	78

PESOS DA MÁQUINA

Peso de operação*	kg	2.767
Com cabine fechada	kg	+ 100
Com esteiras de aço	kg	+ 84

*Peso de operação conforme ISO 6016 incluindo cabine aberta/dossel, esteiras de borracha 250 mm, braço padrão, caçamba de 460 mm com dentes (71,7 kg), tanques cheios e operador de 75 kg.

EQUIPAMENTO PADRÃO

Cabine aberta/dossel com certificação ROPS e TOPS, sistema de off-set da lança, sistemas de advertência, buzina, trava de giro, isolador de controles, compartimento porta objetos com fechadura, pontos de levantamento, esteiras em borracha de passo curto com 250 mm de largura, servo controles ISO, banco estático, pedais de deslocamento dobráveis, proteção do cilindro da lança, lâmina frontal, braço de 1.300 mm, caçamba de 460 mm, motores de translação com duas velocidades e redução automática, codificação de mangueiras hidráulicas por cores, ORFS.

EQUIPAMENTO OPCIONAL

LiveLink (consulte versão e funcionalidades), cabine fechada com certificação ROPS e TOPS (inclui ar condicionado, aquecedor, luz interna, porta dobrável para trás), proteção dianteira assistida por amortecedor a gás, tomada de 12V, ventilador, banco com suspensão, esteiras de aço de 250 mm, controle auxiliar proporcional eletrônico, controles de padrão duplo (alteração ISO/SAE), luzes de trabalho instaladas na cabine/dossel, circuito auxiliar de acionamento único, circuito auxiliar de acionamento duplo, proteção da ventoinha do motor, proteção do teto FOPS I certificada, espelhos, kit de ferramentas, rádio, extintor de incêndio, persiana (na cabine fechada), isolador da bateria, alarme de deslocamento, imobilizador, válvulas de verificação da pressão da mangueira na lança, braço e lâmina frontal, braço de 1.100 mm, caçambas de escavação (de 230 mm a 600 mm), caçamba de aplicações leves (até 1.000 mm), rompedores hidráulicos, perfuratriz, engate mecânico rápido, elevador de guia hidráulico, sistema de Off-set com buchas.



UMA EMPRESA, MAIS DE 300 MÁQUINAS.

Seu distribuidor JCB mais próximo

MINI ESCAVADEIRA | 8026 CTS

Peso operacional: 2.767 kg Potência do motor: 24,7 hp (18,4 kW)

JCB DO BRASIL LTDA, Av. Joseph Cyril Bamford, 3600 - Éden - Sorocaba/SP CEP 18103-139

Tel.: (15) 3330 0400 E-mail: salesinfo@jcb.com

Faça download das informações mais recentes sobre esta linha de produtos

em: www.jcbbrasil.com.br

©2009 JCB Sales. Todos os direitos reservados. Nenhuma parte desta publicação pode ser reproduzida, armazenada em um sistema de recuperação, ou transmitida de qualquer forma ou por qualquer outro meio, eletrônico, mecânico, fotocópia ou outro, sem permissão prévia da JCB Sales. Todas as referências nesta publicação a pesos de operação, tamanhos, capacidades e outras medidas de desempenho são fornecidas apenas como orientação e podem variar de acordo com a especificação exata da máquina. Por isso, elas não devem ser consideradas em relação à adequação de uma determinada aplicação. A orientação e o suporte devem ser sempre buscados junto ao distribuidor JCB. A JCB se reserva o direito de modificar as especificações sem aviso. As ilustrações e as especificações mostradas podem incluir equipamentos e acessórios opcionais. O logotipo JCB é marca comercial registrada da J. C. Bamford Excavators Ltd.

